

HEINNER

AUTOMATSKA MAŠINA ZA PRANJE VEŠA

Model: HWM-H7014IVSMC+++



- Automatska mašina za pranje veša
- Nosivost: 7 kg
- Spin kapacitet: 1400 rpm
- Energetski razred: C

Hvala vam što ste kupili ovaj proizvod!

I. UVOD

Pre upotrebe uređaja, pažljivo pročitajte ovo uputstvo za upotrebu i čuvajte ga za buduću upotrebu.

Ovo uputstvo za upotrebu je dizajniran da vam pruži sva potrebna uputstva u vezi sa instalacijom, korišćenje i održavanje uređaja.

Da biste pravilno i bezbedno upravljali uređajem, pažljivo pročitajte ovo uputstvo za upotrebu pre instalacije i upotrebe.

II. SADRŽAJ VAŠEG PAKETA



- **Automatska mašina za pranje veša**
- **Uputstvo za upotrebu**
- **Garantni list**

III. MERE PREDOSTROŽNOSTI

1. Pre nego što koristite novu mašinu za pranje veša, pažljivo pročitajte ova uputstva. Molimo vas da ne bacate ovaj korisnički priručnik; Sačuvajte ga za buduću upotrebu. Vama ili nekom drugom će možda trebati u budućnosti.
2. Proverite da li je utičnica čvrsto uzemljena, priključak za izvor vode je pouzdan. 3. Vaša mašina je dizajnirana da se koristi u zemlji. Komercijalna upotreba će prouzrokovati otkazivanje garancije.
4. Aparat nije namenjen za upotrebu od strane ljudi (uključujući i decu) sa smanjenim fizičkim, senzornim ili mentalnim sposobnostima, ili nedostatkom iskustva i znanja, osim ako su dobili nadzor ili instrukcije u vezi sa korišćenjem uređaja od strane osobe odgovorne za njihovu bezbednost.
5. Ovaj uređaj mogu koristiti deca uzrasta od 8 godina i više i osobe sa smanjenim fizičkim, senzornim ili mentalnim sposobnostima ili nedostatkom iskustva i znanja ako su dobili nadzor ili instrukcije u vezi sa korišćenjem uređaja na bezbedan način i razumeju opasnosti koje su uključene.
6. Deca treba da budu pod nadzorom kako bi se osiguralo da se ne igraju sa uređajem. Decu mlađu od 3 godine treba držati podalje osim ako se ne nadgledaju pod stalnim nadzorom.
7. Držite svoje kućne ljubimce dalje od vaše mašine.
8. Ako je kabl za napajanje oštećen, mora ga zameniti serviser ili slično kvalifikovane osobe kako bi se izbegla opasnost.
9. Proverite pakovanje vaše mašine pre instalacije, a spoljnu površinu nakon otvaranja paketa. Nemojte raditi oštećene mašine ili mašine sa otvorenim paketom.
10. Da li je vaša mašina instalirana samo od strane ovlašćenog lica. Svako ometanje vaše mašine od strane bilo koga osim ovlašćenog lica će prouzrokovati da vaša garancija bude nevažeća.
11. Pre rada sa mašinom za pranje veša, uklonite 4 transportna vijka sa zadnje strane mašine. Ako se vijci ne uklone, to može izazvati teške vibracije, buku i kvar proizvoda, (poništanje garancije).
12. Vaša mašina nije pokrivena garancijom za greške uzrokovane bilo kojom vrstom spoljnih faktora (pesticidi, vatra, itd.)
13. Mašina za pranje veša mora biti instalirana samo u zatvorenim prostorima. Neophodna temperatura okoline za idealan rad vaše mašine je 15-25 °.
14. Koristite mašinu samo za perionice koje je proizvođač odredio kao pogodne za pranje.
15. Uverite se da odeća koju ćete staviti u svoju mašinu ne sadrži nikakve strane materije (nokat, igla, kovanice, upaljač, šibice, kopča itd.) u džepovima. Ove strane supstance mogu oštetiti vašu mašinu.
16. Preporučuje se da se prva operacija pranja izvrši u kratkom programu i bez veša ubacivanjem 30 ml deterdženta u glavni odeljak fiok deterdženta.
17. Pošto deterdžent ili omekšivač izloženi vazduhu duže vreme mogu da izazovu ostatke, stavite deterdžent ili omekšivač u fioku za deterdžent na početku svakog pranja.
18. Savetuje se da isključite mašinu i zatvorite slavinu za dovod vode ako nećete koristiti mašinu duže vreme. Takođe, ostavljajući vrata vaše mašine će sprečiti stvaranje loših mirisa zbog vlage.
19. Maksimalni dozvoljeni ulazni pritisak vode, 1 MPa, za uređaje koji su namenjeni da budu priključeni na vodovod. Minimalni dozvoljeni ulazni pritisak vode, 0,1 MPa, ako je to potrebno za pravilan rad uređaja

20. Nešto vode može biti ostavljeno u vašoj mašini nakon suđenja i testova sprovedenih zbog procedura kontrole kvaliteta. Ovo neće oštetiti vašu mašinu.
21. Zapamtite da materijali za pakovanje vaše mašine mogu biti opasni za decu.
22. Čuvajte materijale za pakovanje na mestu gde deca ne mogu da dođu do njih ili da ih odlože na odgovarajući način.
23. Koristite programe za prethodno pranje samo za veoma prljavo rublje.
24. Nikada ne otvarajte fioku za deterdžent dok uređaj radi.
25. U slučaju bilo kakvog kvara, prvo isključite uređaj, a zatim zatvorite slavinu. Ne pokušavajte da popravite sami, uvek se obratite za savet o ovlašćenom servisu.
26. Količina veša koju stavite u mašinu za pranje veša ne bi trebalo da pređe maksimalnu naznačenu količinu.
27. Nikada ne prisiljavajte vrata da se otvore kada mašina radi.
28. Pranje brašnaste odeće u vašoj mašini oštećuje mašinu. Ne perite brašno odeću u mašini. KSNUMKS. Ovaj uređaj je namenjen za upotrebu u domaćinstvu i sličnim aplikacijama kao što su: kuhinjski prostori za osoblje u prodavnicama, kancelarijama i drugim radnim okruženjima; seoske kuće; od strane klijenata u hotelima, motelima i drugim stambenim okruženjima; okruženja tipa noćenja sa doručkom; prostori za komunalnu upotrebu u stambenim blokovima ili u prionicama.

Morate pročitati ova upozorenja. Na taj način možete zaštititi sebe i svoje najmilije od fatalnih povreda i rizika.

OPASNOST OD OPEKOTINA!

Ne dodirujte crevo za pražnjenje i vodu tokom pražnjenja jer uređaj može dostići visoke temperature prilikom rada.

RIZIK OD SMRTI ZBOG ELEKTRIČNE STRUJE!

1. Nemojte koristiti više posuda ili produžni kabl.
2. Ne priključujte oštećene utičnice.
3. Nikada ne povlačite kabl prilikom isključivanja – uvek držite sam utikač.
4. Nemojte priključivati ili isključivati utikač iz posude mokrim rukama kako biste sprečili strujni udar!
5. Nikada ne dodirujte mašinu mokrim rukama ili nogama.
6. Pozovite najbliži ovlašćeni servis za zamenu ako kabl za napajanje ne radi.

OPASNOST OD POŽARA!

1. Ne držite zapaljive tečnosti u blizini mašine.
2. Sadržaj sumpora u sredstvima za uklanjanje boje može izazvati koroziju. Iz tog razloga, nikada ne koristite materijale za uklanjanje boje u vašoj mašini.
3. Nikada ne koristite proizvode koji sadrže rastvarač materijala (kao što je gas za pranje) u vašoj mašini.
4. Uklonite sve predmete u džepovima vaših perionica (igla, spajalica, upaljač, šibice itd) kada ih stavljate svoju mašinu.

Može doći do opasnosti od požara i eksplozije

RIZIK OD POPLAVA!

1. Proverite da li voda teče brzo ili ne pre nego što stavite crevo za pražnjenje na sudoperu.
2. Preduzmite neophodne mere kako biste sprečili klizanje creva.
3. Povratna sila creva koje nije postavljeno na odgovarajući način može da pomeri crevo. Sprečite čep unutar sudopera da blokira rupu za sudoperu.

OPASNOST OD PADA I POVREDA!

1. Nemojte se penjati na mašinu. Gornji sto vaše mašine može se slomiti i možete se povrediti.
2. Uredite crevo, kabl i pakovanje vaše mašine tokom instalacije. Možda se spotaknete i padnete.
3. Ne okrećite mašinu naopako, ili na njenoj strani.
4. Ne podižite mašinu držeći je od istiskivanja delova (fioka deterdženta, vrata). Ovi delovi mogu slomiti i izazvati da se povredite.
5. Postoji rizik od okidanja i povreda ako materijali poput creva i kablova nisu pravilno uskladišteni nakon što je instalirana mašina. Mašinu moraju nositi 2 osobe ili više.

BEZBEDNOST DECE!

1. Ne ostavljajte decu bez nadzora u blizini mašine. Deca se mogu zaključati u mašinu i može doći do rizika od smrti. Deca treba da budu pod nadzorom kako bi se osiguralo da se ne igraju sa uređajem. Deci se ne sme dozvoliti da se igraju sa aparatom ili da se popnu u bubanj.
2. Staklo vrata i površina mogu biti izuzetno vruće dok vaša mašina radi. Stoga, posebno dodirivanje mašine može oštetiti kožu dece.
3. Držite ambalažni materijal dalje od dece.
4. Trovanje može nastati ako se konzumiraju deterdžent i materijali za održavanje, a oči ili koža mogu biti iritirane ako dođu u kontakt sa kožom. Držite materijale za čišćenje dalje od domašaja dece.

ČUVANJE INFORMACIJA

Neke važne informacije kako biste dobili veću efikasnost iz vaše mašine: Količina veša koju ste stavili u mašinu za pranje veša ne bi trebalo da pređe maksimalnu količinu navedenu. Na ovaj način, vaša mašina će raditi u režimu štednje. Ne koristite funkciju prethodnog pranja za malo i normalno prljavo rublje će uštedjeti struju i vodu.

OPIS PROIZVODA

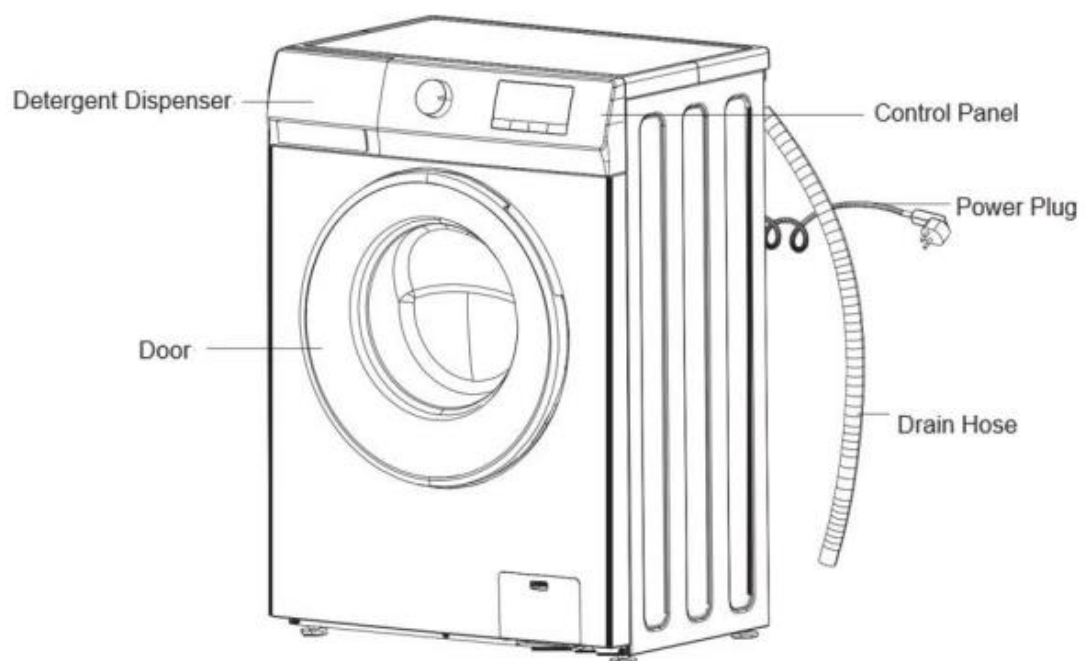

INSTALACIJU**UKLANJANJE TRANSPORTNIH VIJAKA**

1. Pre rada mašine za pranje veša, uklonite 4 transportna vijka sa zadnje strane mašine. Ako se vijci ne uklone, to može izazvati teške vibracije, buku i kvar proizvoda (poništanje garancije).
2. Iz tog razloga, transportni sigurnosni vijci će se otpustiti rotiranjem cca. 30 mm prateći pravac strelice prikazane pomoću odgovarajućeg ključa.

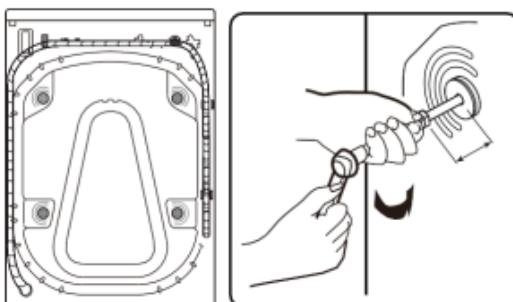

3. Gurnite dva transportna vijka u horizontalnom smeru prema unutra i labav transportni vijak.

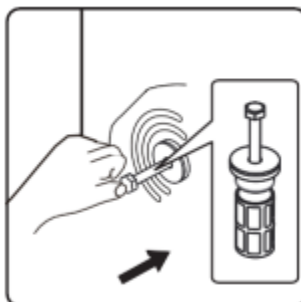

4. Transportni vijci se uklanjaju izvlačenjem.

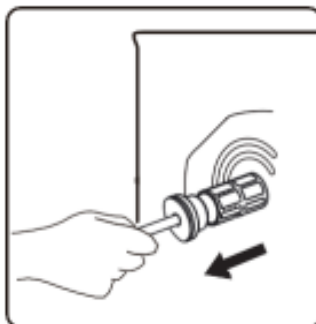

Da biste osigurali bezbednost i smanjili buku, trebalo bi da instalirate poklopac transportnog vijka koji se isporučuje sa uređajem (pogledajte aneks koji prati jedinicu). Nagnite se i stavite transportni vijak u rupu i pritisnite ga prateći prikazani pravac dok ne klikne.

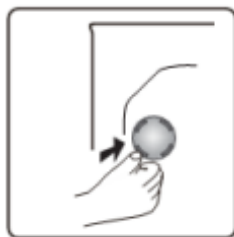

6. Transportni sigurnosni vijci treba čuvati da bi se koristili u slučaju transporta.

NAPOMENA: Apsolutno biste trebali ukloniti transportne vijke vaše mašine pre prve upotrebe. Greške koje se javljaju u mašinama koje rade sa transportnim vijkom opremljen će biti van opsega garancije.

KOREKCIJE

Ne instalirajte mašinu na tepih ili takve osnove koje bi sprečile ventilaciju njegove baze. Da bi se osiguralo tihi i bez vibracija rad vaše mašine, treba da bude raspoređen na ne-kliznom i čvrstom terenu. Možete podesiti ravnotežu vaše mašine kroz ostake. Otpustite plastičnu maticu za podešavanje.



Lagano podignite mašinu i podesite nosače prema gore i nadole tako što ćete ih rotirati

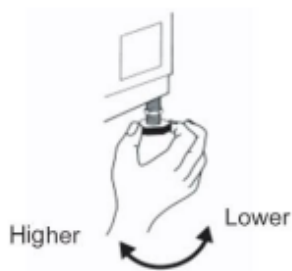

Nakon održavanja ravnoteže, ponovo stisnite plastičnu maticu za podešavanje prema gore.

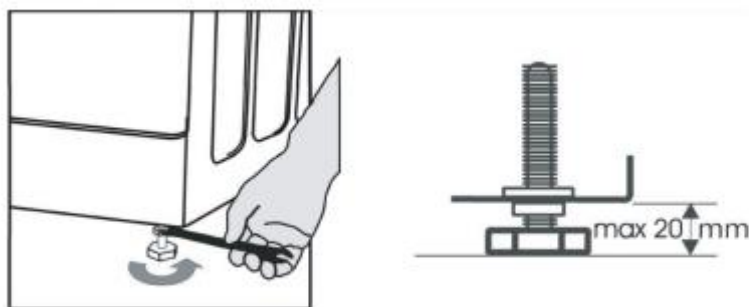

Nikada ne stavljajte karton, drvo ili slične materijale ispod mašine ako nameravate da stabilizujete distorzije na terenu. Prilikom čišćenja zemlje, na kojoj počiva vaša mašina, pazite da ne poremećaj ostaje stabilizacija.

ELEKTRIČNA VEZA



- Vaša mašina za pranje veša je podešena na 220-240V i 50Hz.
 - Mrežni kabl vaše mašine za pranje veša opremljen je posebnim uzemljenim utikačem. Ovaj utikač uvek treba umetnuti u uzemljenu utičnicu od 10 ampera.
 - Trenutna vrednost osigurača treba da bude 10 ampera. Vrednost osigurača struje dalekovoda priključenog na ovaj utikač takođe treba da bude 10 ampera.
 - Ako nemate takvu posudu i osigurač koji potvrđuje ovo, molimo vas da to uradi kvalifikovani električar.
 - Ne preuzimamo odgovornost za štetu koja nastane usled neutemeljene upotrebe.
- NAPOMENA:** Rad mašine pod niskim naponom će dovesti do smanjenja životnog ciklusa vaše mašine i ograničavanja njegovih performansi.

PRIKLJUČAK ZA DOVOD VODE

- Vaša mašina može imati ili jedan ulaz (hladan) ili dvostruki ulaz za vodu (hladno / toplo) na osnovu njegovih specifikacija. Crevo sa belim poklopcem treba da bude povezan sa hladnom vodom i crvenim poklopcem creva na ulaz tople vode (primenjuje se za mašine sa dvostrukim dovodima vode).
- Montirajte nova creva za dovod vode na 3/4", navojnu slavinu.
 - Ako crevo za dovod vode nije već instalirano, mora se pričvrstiti na uređaj Plavo označeno crevo je samo za hladnu vodu. U zavisnosti od modela, crevo za toplu vodu označeno crvenom bojom takođe treba da bude spojeno, za modele koji imaju dvostruke ulaze. Rukom zavijte dovodno crevo na slavinu, zategnite maticu.

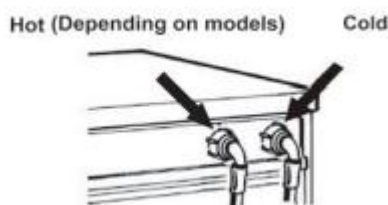

- Protok vode sa pritiskom od 0,1-1 Mpa će omogućiti vašoj mašini da radi efikasnije.) (0,1 Mpa pritisak znači da će više od 8 litara vode teći kroz potpuno slavinu u jednom minutu.)
- Uverite se da tačke kontakta ne propuštaju tako što ćete u potpunosti dodirnuti slavinu nakon što ste napravili veze.
- Uverite se da nova creva za dovod vode nisu savijena, slomljena, zgnječena i promenjena veličina.
- Pričvrstite dovodno crevo na slavinu za hladnu vodu i na ulazni ventil na zadnjoj strani mašine.

Hladno punjenje Ulazni ventil



Napomena: Koristite samo novo crevo za dovod vode koje dolazi sa vašom mašinom dok pravite priključke za dovod vode na vašoj mašini. Nikada nemojte koristiti stara, korišćena ili oštećena creva za dovod vode.

PRAŽNENJE VODE PRIKLJUČAK

- Nikada ne pokušavajte da produžite crevo za ispuštanje vode spajanjem.
- Ne stavljajte crevo za pražnjenje vaše mašine u posudu, kantu.
- Uverite se da se crevo za ispuštanje vode ne savija, kopča, ne gnječi ili izvlači.
- Priključite odvodno crevo na odvod ili ga zakačite preko ivice sudopera pomoću "U" krivine.
 - Postavite "U" zavoj D, ako već nije instaliran, na kraju odvodnog creva.

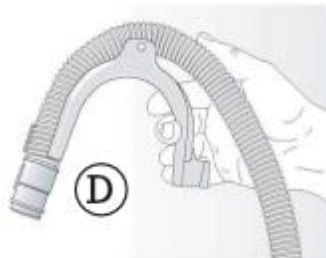

- Ako je mašina za pranje veša priključena na integrisani drenažni sistem, uverite se da je ovaj opremljen ventilacijom kako bi se izbeglo istovremeno punjenje i ispuštanje vode (efekat sifoniranja).
- Uverite se da nema pregiba u odvodnom crevu. Osigurajte crevo tako da ne može pasti. Nakon faze pranja, mašina će isprazniti toplu vodu.
- Mali umivaonici nisu pogodni.
 - Čvrsto pričvrstite odvodno crevo kako biste sprečili opekotine tokom drenaže mašine



Brzi početak

Pre pranja, proverite da li je pravilno instaliran.

Pre prvog pranja, mašina za pranje veša će raditi u jednom krugu celih postupaka bez odeće na sledeći način.

pre pranja

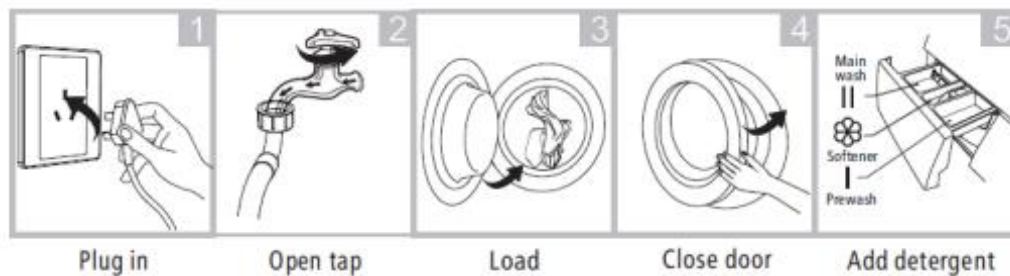

Nota! Deterdžent je potrebno dodati samo u "slučaju I" nakon odabira prethodnog pranja za mašine sa ovom funkcijom.

2. Pranje

- Uključivanje
- Izaberite kratak program
- Start

Pre svakog pranja

Radno stanje mašine za pranje treba da bude (0-40) ° C. Ako se koristi pod 0 ° C, ulazni ventil i sistem za odvod mogu biti oštećeni. Ako je mašina postavljena pod uslovom 0 ° C or manje, onda je treba preneti na normalnu temperaturu okoline kako bi se osiguralo da crevo za dovod vode i crevo za odvod nisu zamrznuti pre upotrebe.

Pre pranja proverite etikete i objašnjenje upotrebe deterdženta. Pravilno koristite deterdžent koji se ne peni ili manje peni pogodan za pranje u mašini

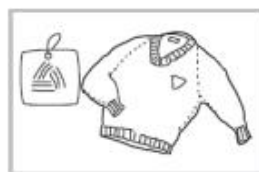

Check the label

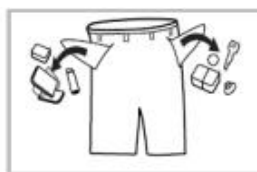

Take out the items out of the pockets



Knot the long strips,zip or button

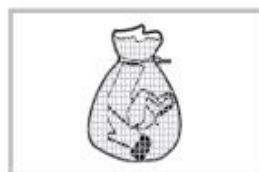

Put small clothes into the pillow slip



Turn easy-pilling and long-pile fabric inside out

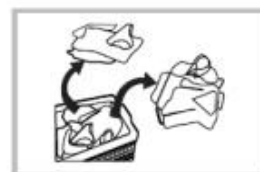

Separate clothes with different textures

RAZDVAJANJE PERIONICA

- Vaša praonica ima etikete proizvoda na njima koje određuju njihove specifikacije. Operite ili osušite veš u skladu sa specifikacijama na etiketi proizvoda.
- Odvojite svoje praonice prema njihovim vrstama (pamuk, sintetički, osetljivi, vuna itd.), Temperaturama (hladno, 30 °, 40 °, 60 °, 90 °) i stepenu kontaminacije (blago obojene, obojene, jako obojene).
- Nikada ne perite obojeni i beli veš zajedno.
- Operite obojene perionice odvojeno u prvom pranju jer mogu krvariti.
- Uverite se da nema metalnih materijala na vašim praonicama ili u džepovima; ako je tako, uzmite ih.



OPREZ: Greške koje će se pojaviti u slučaju prodora stranih materija u vašu mašinu nisu uključene u opseg garancije.

- Zakopčajte i zakopčajte svoje praonice.
- Uklonite metalne ili plastične kuke zavesa ili zavesa od tila ili ih stavite u mrežu za pranje ili torbu, a zatim ih pričvrstite.
- Obrnuti tekstil kao što su pantalone, trikotaža, majica i trenirka.
- Operite čarape, maramice i slične male praonice u mreži za pranje.

STAVLJANJE PRAONICA U MAŠINU

- Otvorite vrata vaše mašine.
- Raširite svoje perionice u mašini.

NAPOMENA: Maksimalni kapacitet utovara može varirati u zavisnosti od vrste veša koji ćete oprati, stepena kontaminacije i programa koji ste odabrali. Ne prelazite maksimalni kapacitet suvog opterećenja naveden u tabeli programa za pranje programa

DODAVANJE DETERDŽENTA U MAŠINU

Uvek koristite deterdžent visoke efikasnosti, sa niskim sadržajem pene za mašinu sa prednjim opterećenjem. Izbor deterdženta zavisi od: Vrsta tkanine (pamuk, laka nega/sintetika, osetljivi predmeti, vuna), Boja, Temperatura pranja, Step en i vrsta zaprljanosti.

Napomena: Svi beličasti ostaci na tamnim tkaninama uzrokovani su nerastvorljivim jedinjenjima koja se koriste u modernim deterdžentima u prahu bez fosfata. Ako se to dogodi, protresite ili četkajte tkaninu ili koristite tečne deterdžente. Koristite samo deterdžente i aditive posebno proizvedene za domaće mašine za pranje veša. Kada koristite sredstva za uklanjanje kamenca, boje ili izbeljivače za prethodno pranje, uverite se da su pogodni za upotrebu u domaćim mašinama za pranje veša. Sredstva za uklanjanje kamenca mogu sadržavati proizvode koji mogu oštetiti vašu mašinu za pranje veša. Nemojte koristiti rastvarače (npr. terpent in, benzin). Ne perite mašinski tkanine koje su tretirane rastvaračima ili zapaljivim tečnostima

FIOKA ZA DETERDŽENT

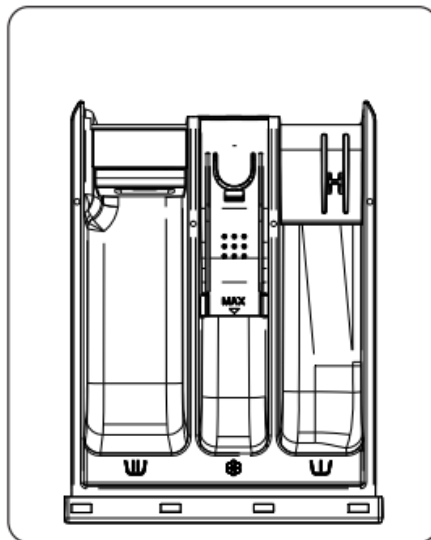

- Odeljak za deterdžent pre pranja:



Ovaj odeljak se mora koristiti samo kada je izabrana funkcija prethodnog pranja. Funkcija prethodnog pranja se preporučuje za veoma prljavo rublje.

- Odeljak za deterdžent za glavno pranje:



U ovom odeljku, samo materijali kao što su deterdžent (tečnost ili prah), sredstvo za uklanjanje mrlja i omekšivač vode.



- Odeljak za omekšivač:





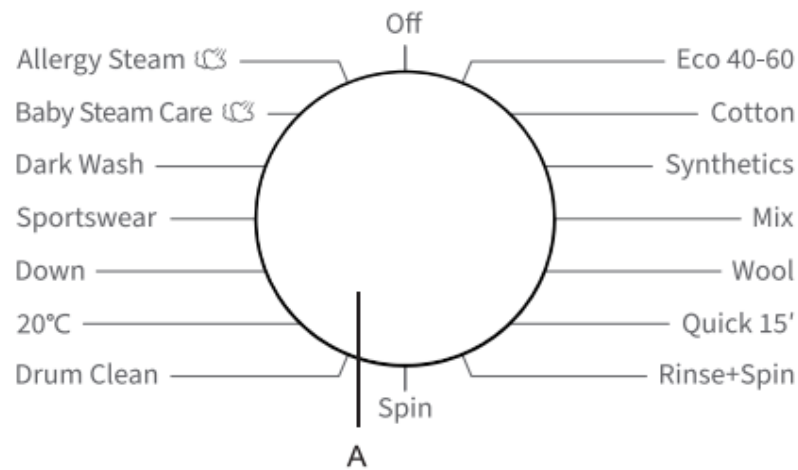





Možete koristiti omekšivač tkanine za vašu praonicu, tečni skrob. Sipajte aditive samo do oznake "MAKS".







VI. KONTROLNA TABLA











- D. "Spin" button
- E. "Favourite" button
- F. "Options" button
- G. "Delay End" button
- H. "Start/Pause" button
- I. Child Lock Function 
- J. Mute Function 

VII. PROGRAMSKA TABELA

PAMUK	
Veľ Temperatura	--, 20°C, 30°C, 40°C, 60°C, 90°C
Maksimalna količina suvog veša	7 kg
Maksimalna spin speen (rpm)	1400
Odeljak za deterđzent	Potrebne:  Opcionalno: 
Veš tip / opisi	Za veoma jako zaprljane predmete izaberite funkciju "Prewash".
SINTETIKA	
Veľ Temperatura	--, 20°C, 30°C, 40°C, 60°C
Maksimalna količina suvog veša	7 kg
Maksimalna spin speen (rpm)	1400
Odeljak za deterđzent	Potrebne:  Opcionalno: 
Veš tip / opisi	Program za lagano do umereno prljavo rublje
EKO 40-60	
Veľ Temperatura	-
Maksimalna količina suvog veša	7 kg
Maksimalna spin speen (rpm)	1400
Odeljak za deterđzent	Potrebne:  Opcionalno: 
Veš tip / opisi	Normalno zaprljano pamučno rublje.
BILTEN	
Veľ Temperatura	--, 20°C, 30°C, 40°C
Maksimalna količina suvog veša	3.5 kg
Maksimalna spin speen (rpm)	1400
Odeljak za deterđzent	Potrebne:  Opcionalno: 
Veš tip / opisi	Mešovita opterećenja umereno zaprljanog pamuka i sintetičkih tkanina.

VUNA	
Veľ Temperatura	--, 20°C, 30°C, 40°C
Maksimalna količina suvog veša	2000 kg
Maksimalna spin speen (rpm)	600
Odeljak za deterđzent	Potrebne:  Opcionalno: 
Veš tip / opisi	na odeću).
BRZO 15'	
Veľ Temperatura	--, 20°C, 30°C, 40°C
Maksimalna količina suvog veša	100 kg
Maksimalna spin speen (rpm)	800
Odeljak za deterđzent	Potrebne:  Opcionalno: 
Veš tip / opisi	Kupio.
RINSE + SPIN	
Veľ Temperatura	-
Maksimalna količina suvog veša	7 kg
Maksimalna spin speen (rpm)	1400
Odeljak za deterđzent	Opcionalno:
Veš tip / opisi	Ovaj program je podrazumevano na dva ispiranja i spin.
PRETRAGA	
Veľ Temperatura	-
Maksimalna količina suvog veša	7 kg
Maksimalna spin speen (rpm)	1400
Odeljak za deterđzent	-
Veš tip / opisi	Izaberite brzinu centrifuge ručno.
BUBANJ ČIST	
Veľ Temperatura	90°C
Maksimalna količina suvog veša	-
Maksimalna spin speen (rpm)	800
Odeljak za deterđzent	Potrebne:  Opcionalno: 
Veš tip / opisi	kada se redovno koriste pranja na niskim temperaturama.

20°C	
Veľ Temperatura	20°C
Maksimalna količina suvog veša	7 kg
Maksimalna spin speen (rpm)	1400
Odeljak za deterdžent	Potrebne: Opcionalno: 
Veš tip / opisi	Ovaj program je pogodan za pamučnu odeću sa litgh mrlje, štedi energiju.
DOLE	
Veľ Temperatura	--, 20°C, 30°C, 40°C
Maksimalna količina suvog veša	2000 kg
Maksimalna spin speen (rpm)	600
Odeljak za deterdžent	Potrebne:  Opcionalno: 
Veš tip / opisi	sa dole.
SPORTSKA ODEĆA	
Veľ Temperatura	--, 20°C, 30°C, 40°C
Maksimalna količina suvog veša	2000 kg
Maksimalna spin speen (rpm)	1000
Odeljak za deterdžent	Potrebne:  Opcionalno:
Veš tip / opisi	Sportska odeća i odjeća za slobodno vrijeme napravljena od tkanina od mikrovlakana.
TAMNO PRANJE	
Veľ Temperatura	--, 20°C, 30°C, 40°C, 60°C
Maksimalna količina suvog veša	3.5 kg
Maksimalna spin speen (rpm)	1000
Odeljak za deterdžent	Potrebne:  Opcionalno: -
Veš tip / opisi	Tamni tekstil od pamuka i tamnog tekstila koji se lako održava

BRIGA O BEBI PARE	
Veľ Temperatura	40°C, 60°C, 90°C
Maksimalna količina suvog veša	2000 kg
Maksimalna spin speen (rpm)	1400
Odeljak za deterdžent	Potrebne:  Opcionalno: 
Veš tip / opisi	Steriliše i dezinfikuje kroz pare visoke temperature.
ALERGIJA PARE	
Veľ Temperatura	40°C, 60°C
Maksimalna količina suvog veša	2000 kg
Maksimalna spin speen (rpm)	1400
Odeljak za deterdžent	Potrebne:  Opcionalno: 
Veš tip / opisi	paraziti kroz pare visoke temperature.

Instrukcije za program

1. Program Eco 40-60 je u stanju da očisti normalno zaprljano pamučno rublje za koje je deklarirano da se može prati na 40 ° C ili 60 ° C, zajedno u istom ciklusu, i da se ovaj program koristi za procenu usklađenosti sa zakonodavstvom EU o ekodizajnu.
2. Potrošnja energije u režimu isključenja je 0.49V, a režim levo je 0.49V.
3. Najefikasniji programi u pogledu potrošnje energije su uglavnom oni koji rade na nižim temperaturama i dužem trajanju.
4. Utovar mašine za pranje veša u domaćinstvu do kapaciteta koji je proizvođač naveo za odgovarajuće programe će doprineti uštedi energije i vode.
5. Pravilna upotreba deterdženta, omekšivača i drugih aditiva. Ne nanosite prekomerni deterdžent. Ovo može negativno uticati na rezultate pranja.
6. Periodično čišćenje, uključujući optimalnu učestalost i sprečavanje i postupak kamenca.
7. Buka i preostali sadržaj vlage su pod uticajem veće buke i niži preostali sadržaj vlage.
8. Informacije o proizvodu i oznaka potrošnje energije, informacije o registraciji proizvoda mogu se dobiti skeniranjem KR koda.

NAPOMENA: Trajanje programa može se menjati u zavisnosti od količine veša, vode iz slavine, temperature okoline i odabranih dodatnih funkcija.

Program	Izabrana temperatura	Nominalni kapacitet (kg)	Maksimalna temperatura u bubnju	Trajanje programa (h:min)	Potrošnja energije (kWh / ciklus)	Potrošnja vode (litara / ciklus)	Preostali sadržaj vlage	Maksimalna postignuta brzina (rpm)
Eko 40-60 punim opterećenjem		7	46	03:28	0.97	55	52	1400
Eko 40-60 pola opterećenja	-	3,5	34	02:40	0.45	40	52	1400
Eko 40-60 1/4 opterećenja	-	2	25	02:40	0.19	26	53	1400
20 km	20°C	7	20	01:50	0.14	75	53	1400
Pamuk	60°C	7	51	03:49	1	75	53	1400
sadržina	40°C	3.5	37	01:58	0.5	50	45	1400
Brzo 15'	40°C	1	37	00:30	0.28	15	65	800

Vrednosti date za programe osim programa Eco 40-60 i ciklusa pranja su samo indikativne

OPCIJE PROGRAMA

POČETAK PROGRAMA

Nakon što ste odabrali opcije i stavili deterdžent sa u dozator deterdženta, otvorite slavinu za vodu i pritisnite dugme "Start / Pauza". Takođe prikazuje preostalo vreme programa.

2. POMOĆNE FUNKCIJE

Pre pokretanja programa, možete opciono da izaberete pomoćnu funkciju. U stanju pripravnosti, pritisnite dugme "Opcije" da biste izabrali dodatnu funkciju za trenutni program. Izaberite samo jednu funkciju za svaki pritisnite, a zatim odgovarajuća ikona treperi. Nakon pokretanja, program se ne može promeniti.

PRETRAGA

Program podrazumeva delimičnu maks. brzina centrifuge. Pritisnite dugme da biste izabrali druge brzine centrifuge. TEMP.

Svaki program odgovara svojoj podrazumevanoj temperaturi. Ako je potrebno, pritisnite "Temp." dugme za podešavanje.

PRETPRANJE

Izaberite funkciju za sprovođenje prethodnog pranja kako biste poboljšali efekte pranja i bolje uklonili mrlje. Ova funkcija je pogodna za tešku odeću za prljavštinu.

Pre ulaganja, deterdžent za pranje veša / prašak za pranje može da se doda u kutiju pre pranja, a prašak za pranje mora da se doda u glavnu kutiju za pranje.

ETRA ISPIRANJE Nakon postavljanja funkcije ispiranja dodavanja, program ponovo pokreće proces ispiranja pre pokretanja omekšavanja, a ukupno vreme rada programa se povećava u skladu s tim.

3. KRAJ KAŠNJENJA

Funkcija Delay End omogućava pokretanje mašine u udobnosti potrošača, na primer, noću kada je struja jeftinija. Samo u stanju pripravnosti, ovo dugme važi za odabir vremena rezervacije.

- Nakon što je odabrana funkcija rezervacije, vreme će se povećati za 1h kada se svaki put pritisne dugme za rezervaciju. Pre rezervacije, ako vreme programa ne zadovoljava integralni višestruki od 1h, on će biti završen pritiskom na taster za rezervaciju po prvi put, a zatim se vreme povećava 1h kada se svaki put pritisne dugme za rezervaciju. Ako je rezervacija izabrana, pre nego što se program pokrene, trenutna rezervacija se može otkazati okretanjem dugmeta za odabir drugih programa.
- Vreme kašnjenja mora biti duže od dužine programa pranja, jer je vreme kašnjenja vreme završetka programa. Na primer: ako je izabrano vreme programa 02:28, vreme kašnjenja koje je izabrano mora biti između 03:00 i 24:00.
- Kada se pokrene proces rezervacije, ikona "vreme rezervacije" će biti uključena. Kada se proces rezervacije završi, ikona "vreme rezervacije" će biti isključena, dok će ikona "preostalog vremena" biti uključena.

4. DA BISTE OTKAZALI PROGRAM ILI PONOVO IZABERITE OPCIJE

Okrenite program na "Off" za 3 sekunde da biste isključili mašinu.

Izaberite novi program i opcije.

Pritisnite dugme "Start / Pauza" da biste uključili mašinu bez dodavanja dodatnog deterdženta.

5. KRAJ PROGRAMA

Mašina za pranje veša pokazuje "Kraj" na kraju programa, kada su vrata otključana. Ako je dugme okrenuto na "Off", napajanje će biti isključeno. Ako nema operacije dugmeta ili dugmeta u roku od 2 minuta, program će se automatski isključiti.

6. ZAKLJUČAVANJE VRATA

Nakon pokretanja programa, ikona zaključavanja vrata će se upaliti i vrata će biti zaključana. Nakon završetka programa, zaključavanje vrata se automatski otključava. Tokom pauze, ako se uslov otvaranja vrata može ispuniti na pola puta, brava vrata će se otključati i indikatorska lampica će se ugасiti. Kada indikator brave vrata treperi, vrata se ne sme otvarati na silu kako bi se izbegle lične povrede

7. BRAVA ZA DECU

Da bi se ojačala bezbednost dece, ova mašina je opremljena funkcijom Child Lock. Kada program počne, pritisnite "Temp.+Spin" dugme za 2 sekunde.

Mašina će se oglasiti jednom. Scree će pokazati "SAFE On". Nakon 2 sekunde, na ekranu će se prikazati program levo vreme. Ponovite ovu operaciju, mašina će se oglasiti zvučnim signalom jednom.

Na ekranu će se prikazati "SAFE OFF", Child Lock će biti pušten. Kada je podešena blokada za decu, svi tasteri osim "Off" će biti zaštićeni. Kada se izabere bilo koja funkcija osim "Off", mašina će se oglasiti zvučnim signalom.

Na ekranu će se prikazati "SAFE On" za 2 sekunde. Nakon završetka programa, funkcija zaključavanja deteta će se automatski osloboditi. Svaki alarm greške će osloboditi funkciju zaključavanja dece.

Isključite i ručno uključite mašinu će resetovati mašinu.

Funkcija zaključavanja deteta ne može se podesiti kada je mašina u stanju pripravnosti.

8. Funkcija isključivanja zvuka

Pritisnite tastere "Spin" i "Favorite" istovremeno za 2 sekunde. Na ekranu će se prikazati "bEEp oFF". Sve zujanje će biti isključeno osim alarma greške. Kada je mašina u isključenom stanju, ponovite isti postupak: na ekranu će se prikazati "bEEp on". Sve zujanje će biti aktivirano. Funkcija Mute će nastaviti da stupa na snagu pre nego što je ručno isključite

9. OMILJENI

Nakon odabira programa i podešavanja svakog parametra i pokretanja, dugo pritisnite taster Favorite za 3s da biste zapamtili izabrani program, temperaturu, brzinu rotacije i druga srodna podešavanja, a zatim će se upaliti lampica omiljenog simbola.

Pod okolnostima da omiljena lampa nije uključena, kratko pritisnite taster Favorit, a zatim će program biti prebačen na program koji je poslednji put zapamtio; U međuvremenu, temperatura, brzina rotacije i drugi parametri će se automatski promeniti u parametre memorisane poslednji put.

U ovom trenutku, ako prebacite program ili pritiskom na druge tastere, panel će prikazati novi program i parametre, a omiljeni simbol lampica će biti isključena. Kada ga korisnik koristi po prvi put, ako nikada nije dugo pritisnuo taster "Omiljeno" da bi prikupio programe, može kratko da pritisne taster "Omiljeno" i tada će program za pamučno platno i njegova podrazumevana podešavanja biti prikupljeni po defaultu.

VIII. ČIŠĆENJE I ODRŽAVANJE

Eksterijer uređaja i kontrolna tabla

- Može se oprati mekom, vlažnom krpom.
- Može se koristiti i malo neutralnog deterdženta (neabrazivnog).
- Osušite mekom krpom.

Pečatom

- Očistite vlažnom krpom kada je to potrebno
- Povremeno proveravajte stanje brtve vrata.

Doziranje deterdženta

1. Pritisnite poklopac sifona u odeljku za omekšivač i izvadite fioku (sl. E)
2. Skinite poklopac sifona iz odjeljka za omekšivač tkanine (sl. "F").
3. Operite sve delove pod tekućom vodom.
4. Vratite poklopac sifona u fioku deterdženta i vratite fioku u kućište

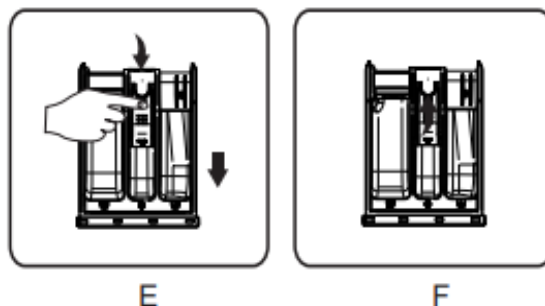

Filter

Preporučujemo da redovno proveravate i čistite filter, najmanje dva ili tri puta godišnje.

Posebno:

- Ako se uređaj ne prazni pravilno ili ako ne izvrši cikluse centrifuge.
 - Ako je pumpa blokirana stranim telom (npr. dugmad, novčići ili sigurnosne igle).

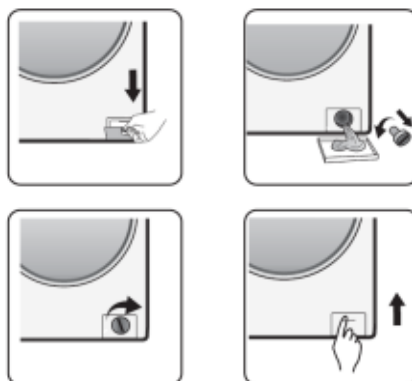

Važno: Proverite da li se voda ohladila pre pražnjenja uređaja.

1. Zaustavite uređaj i isključite ga.
2. U zavisnosti od modela, uklonite postolje tako što ćete ga čvrsto držati sa obe strane, gurajući ga prema dole i naginjući ga napred. Ili, pritisnite na jezičcima koji se nalaze na obe strane i uklonite ga.
3. Stavite posudu ispod nje.
4. Otvorite filter, ali ga ne uklanjajte u potpunosti. Polako okrenite filter u smeru suprotnom od kazaljke na satu dok voda ne počne da se odvodi.
5. Sačekajte dok se sva voda ne isprazni.
6. Sada potpuno odvrnite filter i uklonite ga.
7. Očistite filter i komoru filtera.
8. Proverite da li se rotor pumpe slobodno kreće.
9. Ponovo ubacite filter i zavijte ga u smeru kazaljke na satu koliko će ići.
10. Ponovo instalirajte postolje.
11. Uključite uređaj još jednom.
12. Izaberite program i pokrenite ga.

Snabdevanje vodom crevo

Redovno proveravajte dovodno crevo za lomljivost i pukotine i zamenite ga ako je potrebno, koristeći novo crevo istog tipa.

Mesh filter za priključak vode

Redovno proveravajte i čistite. Za mašine za pranje veša sa ulaznim crevom kao što je prikazano na slici "D"



1. Zatvorite slavinu i otpustite dovodno crevo na slavini.
2. Očistite unutrašnji mrežasti filter i zavrните crevo za dovod vode nazad na slavinu.
3. Sada odvrnite ulazno crevo na zadnjoj strani veš mašine.
4. Skinite mrežasti filter sa priključka mašine za pranje veša univerzalnim kliještima i očistite ga.
5. Vratite mrežasti filter i ponovo zavijte ulazno crevo.
6. Otvorite slavinu i uverite se da su veze potpuno vodonepropusne.

IKS. REŠAVANJE PROBLEMA

U zavisnosti od modela, vaša mašina za pranje veša je opremljena različitim automatskim sigurnosnim funkcijama. Ovo omogućava da se greške otkriju na vreme i bezbednosni sistem može da reaguje na odgovarajući način. Ove greške su često toliko male da se mogu rešiti u roku od nekoliko minuta.

Mašina za pranje veša se neće pokrenuti, indikatorske lampice nisu uključene.

Proverite da li:

- mrežni utikač je umetnut u utičnicu.
- Zidna utičnica radi ispravno (koristite stolnu lampu ili sličan uređaj da biste je testirali).

Mašina za pranje veša neće se pokrenuti ... i lampica indikatora "Start / Pauza" treperi.

Proverite da li:

- vrata su pravilno zatvorena (bezbednost dece);
- dugme "Start/Pauza" je pritisnuto;
- Indikator "Slavina za vodu zatvorena" svetli. Otvorite slavinu za vodu i pritisnite dugme "Start / Pauza".

Uređaj se zaustavlja tokom programa (varira u zavisnosti od modela)

Proverite da li:

- vrata su otvorena i indikatorska lampica "Start/Pauza" treperi. Zatvorite vrata i ponovo pritisnite dugme "Start / Pauza".
- Proverite da li ima previše pene unutra, mašina ulazi u rutinu ubijanja pene. Mašina će se ponovo pokrenuti automatski nakon određenog perioda.
- sigurnosni sistem mašine za pranje veša je aktiviran (vidi "Tabela opisa greške").

Ostaci deterdženta i aditiva ostavljeni u fioci deterdženta na kraju pranja. Proverite da li:

- pokrovna rešetka komore za omekšivač i separator glavne komore za pranje su pravilno postavljeni u dozator deterdženta i svi delovi su clean
- Ulazi dovoljno vode. Mrežasti filteri vodovoda mogu biti blokirani
- položaj separatora u komori za glavno pranje prilagođen je upotrebi deterdženta u prahu ili tečnom

Mašina vibrira tokom ciklusa centrifuge.

Proverite da li:

- mašina za pranje veša je ravna i čvrsto stoji na sve četiri noge;
- transportni vijci su uklonjeni. Pre upotrebe mašine, neophodno je da se transportni vijci uklone.

Konačni rezultati spina su loši.

Mašina za pranje veša ima sistem za detekciju i korekciju neravnoteže. Ako se učitavaju pojedinačni teški predmeti (npr. Ogrtači), ovaj sistem može automatski smanjiti brzinu centrifuge ili čak potpuno prekinuti centrifugu ako otkrije preveliku neravnotežu čak i nakon nekoliko pokretanja centrifuge, kako bi zaštitio mašinu za pranje veša.

- Ako je veš i dalje previše mokar na kraju ciklusa, izvadite neke komade veša i ponovite ciklus centrifuge.
- Prekomerno stvaranje pene može sprečiti predenje. Koristite tačnu količinu deterdženta.
- Proverite da li selektor brzine centrifuge nije podešen na " ".

KOD GREŠKE**F01 prikazan na ekranu**

Mašina se ne napaja vodom ili nedovoljnom količinom vode. Proverite:

- Slavina je potpuno otvorena i ima dovoljan pritisak vode
- Cijev za dovod vode je zamršena ili ne
- Mreža za filtriranje cevi za dovod vode je blokirana ili ne (pogledajte održavanje i popravku).
- Vodovodna cev je zamrznuta ili ne

Pritisnite taster "Start / Pauza" nakon što je greška uklonjena. Ako se greška ponovi, obratite se ovlašćenom servisu.

F03 prikazan na ekranu

Mašina za pranje se ne prazni. Pranje zaustavlja program koji se izvršava. Isključite mašinu i isključite napajanje. Proverite:

- Odvodna cev je zamršena ili ne.
- Filter u odvodnoj pumpi je blokirana ili ne (pogledajte čišćenje filtera u odvodnoj pumpi).

Važno: Proverite da li se voda ohladila pre pražnjenja uređaja.

- Odvodno crevo je zamrznuto.

Ponovo uključite uređaj.

Izaberite i pokrenite program "Spin" ili pritisnite dugme "Start / Pauza" najmanje 3 sekunde i ponovo pokrenite željeni program.

Ako se greška ponovi, obratite se ovlašćenom servisu.

Ako je prikazan kod greške "F13"

Zaključavanje vrata je nenormalno. Pokrenite program za 20 sekundi i otključajte vrata za pranje (PTC) da biste proverili da li su vrata zatvorena.

Otvorite ili zatvorite ga ponovo. Nakon što je greška uklonjena, pritisnite "Start / Pauza" ključ.

Ako se greška ponovi, isključite napajanje i obratite se ovlašćenom servisu.

Ako je prikazan kod greške "F14"

Otvorenom greškom.

Akcija: Pritisnite dugme "Start / Pauza". Mašina za pranje veša će pokušati da otvori vrata. Alarm neće biti uklonjen dok se vrata ne otključaju. Ili, uključite čvor na Off za 3 sekunde da biste isključili mašinu. Izaberite željeni program za pokretanje mašine. Alarm će biti uklonjen.

Ako je prikazan kod greške "F24"

Nivo vode dostiže nivo preliivanja.

Uklonite ga pritiskom na taster "Start / Pauza" i napojnu vodu.

Izaberite i pokrenite potreban program. Ako se greška ponovi, isključite napajanje i obratite se ovlašćenom servisu.

Ako je prikazan kod greške "F04", "F05", "F06", "F07", "F23"

Elektronski modul ne uspeva

Uključite čvor na Off za 3 sekunde da biste isključili mašinu.

Nakon što je greška uklonjena, pritisnite "Start / Pauza" ključ.

Ako se greška ponovi, isključite napajanje i obratite se ovlašćenom servisu.

Ako je prikazan kod greške "Unb"

Alarm za neravnotežu će se rešiti sledećim metodama

1. Namotavanje veša

Okrenite dugme na "off" za 3 sekunde za isključivanje, otvorite vrata, protresite odeću i vratite ih u mašinu za pranje veša, a zatim izaberite jedan program odvodnjavanja da se ponovo osuši.

2. Previše lagan veš

Okrenite dugme na "isključeno" za 3 sekunde za isključivanje, otvorite vrata, stavite jedan ili dva peškira, a zatim izaberite jedan program za odvodnjavanje da se ponovo osuši.

Pre nego što kontaktirate ovlašćeni servis

1. Pokušajte da sami rešite problem (pogledajte Rešavanje problema)
2. Ponovo pokrenite program da proverite da li je problem sam rešen.
3. Ako mašina za pranje veša nastavi da funkcioniše nepravilno, pozovite ovlašćeni servis



Ekološki prihvatljivo odlaganje

Možete pomoći u zaštiti životne sredine!

Imajte na umu da poštujete lokalne propise: predajte neradnu električnu opremu odgovarajućem centru za odlaganje otpada.



HEINNER je registrovani zaštitni znak Network One Distribution SRL. Ostali brendovi i nazivi proizvoda su zaštitni znaci ili registrovani zaštitni znakovi njihovih vlasnika.

Nijedan deo specifikacija ne može biti reprodukovano u bilo kom obliku ili na bilo koji način ili se koristi za pravljenje bilo kakvih derivata kao što su prevođenje, transformacija ili adaptacija bez dozvole NETWORK ONE DISTRIBUTION.

Autorsko pravo © 2013 Network One Distribution. Sva prava zadržana.

www.heinner.com, <http://www.nod.ro>

<http://www.heinner.com>, <http://www.nod.ro>



Ovaj proizvod je u skladu sa normama i standardima Evropske zajednice

Uvoznik: Network One Distribution

Ulica Marsel Janku, 3-5, Bukurešt, Rumunija

Objavljeno: +40 21 211 18 56, www.heinner.com, www.nod.ro